

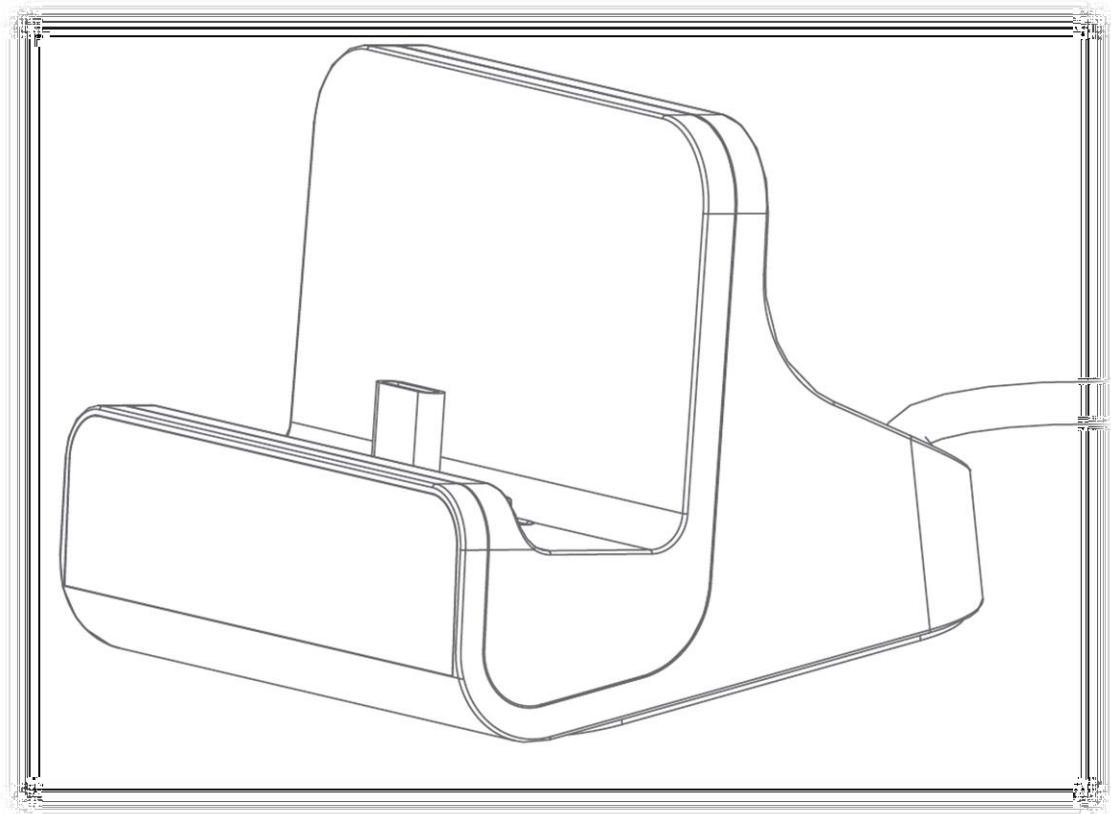

CEL-TEC

Skrytá HD Wi-Fi kamera v dokovací stanici

iOS Wi-Fi GF



UŽIVATELSKÝ MANUÁL

Před uvedením do provozu, prosím, čtěte pozorně tento uživatelský manuál.

OBSAH

PRŮVODCE RYCHLÝM NASTAVENÍM	3
POPIS ZAŘÍZENÍ	4
RESET	4
POPIS PRODUKTU	5
LED INDIKACE	5
OBSAH BALENÍ.....	5
NASTAVENÍ Wi-Fi KAMERY	6
PŘIPOJENÍ MICRO SD KARTY	15
ŘEŠENÍ PROBLÉMŮ A ČASTO KLADENÉ OTÁZKY.....	15

Tip: Odejmutí krytu: otočte kameru a nehtem lehce s citem vysuňte kryt.



PRŮVODCE RYCHLÝM NASTAVENÍM

(Slouží pro uživatele s elementární zkušeností s produktem)

1. Připojte zařízení na napájení a vyčkejte, než se zařízení plně zapne – cca 40s.
2. Otevřete mobilní aplikaci **Lizvie**. Ujistěte se, že je váš telefon či tablet připojen na síť Wi-Fi.
3. V aplikaci zvolte „*Add Camera*“ – (přidat kameru), pak zvolte „*Dock charger camera*“ a pak „*Next*“.
4. Naskenujte QR kód na zadní straně vaší dokovací stanice. Po správném naskenování se zobrazí identifikační kód vašeho zařízení a okénko pro vaše personální pojmenování zařízení – vyplňte zvolené jméno kamery.
5. Po potvrzení a přesunu na další krok zadejte do kolonky heslo k vaší síti Wi-Fi síti. Potvrďte tlačítkem „*Configure*“ (konfigurovat).
6. Zvyšte hlasitost vašeho telefonu a přiblížte váš telefon co nejbližší k dokovací stanici. Poté stiskněte kulaté tlačítko „*Press to send acoustic wave*“¹. Operace potrvá cca 40 sekund, než se dokovací stanice připojí k síti Wi-Fi. Po dosažení úspěšné konfigurace stiskněte tlačítko „*Finish*“ (ukončit). Budete přesunuti na knihovnu připojených kamer. Stiskem na obrázek se připojíte k živému náhledu kamery. Doporučujeme změnit heslo – defaultní je: „**admin**“.

¹ Telefon při párování vydává strojové tóny, je lépe když tuto komunikaci neruší okolní zvuky.

POPIS ZAŘÍZENÍ

Produkt, jenž dostáváte do rukou je skrytá kamera, ukryta v nenápadné stolní dokovací stanici, která se snadno zamaskuje a rozhodně na sebe jen tak neupozorní. Dokovací stanice v sobě ukrývá kvalitní miniaturní kameru s **HD** rozlišením krytou speciálním filmem. Kamera umožňuje využít k ukládání záznamu microSD karty až do velikosti **128GB** a přenos online obrazu.

Stolní dokovací stanice disponuje nabíjecím portem pro zařízení společnost Apple. Nepřipojujte k portu PC.

Kamera může být jednoduše připojena na síť Wi-Fi a může být tedy obsluhována odkudkoliv, kde máme přístup k internetu. Veškeré záznamy se uchovávají na vložené microSD kartě.

Zařízení nemá baterii a musí být připojeno na napájení. Nepoužívejte jiný síťový adaptér než 5V 1,5A. Zacházejte s opatrností s napájecím kabelem dokovací stanice.

Zorný úhel kamery je 50°.

RESET

Pod krytkou na zadní straně dokovací stanice naleznete tlačítko s nápisem „RESET“ pro uvedení zařízení do továrního nastavení toto tlačítko podržte po dobu 5 vteřin. Po provedení restartu se na chvíli rozsvítí (neblinká) modrá LED poté je zařízení resetováno.

POPIS PRODUKTU

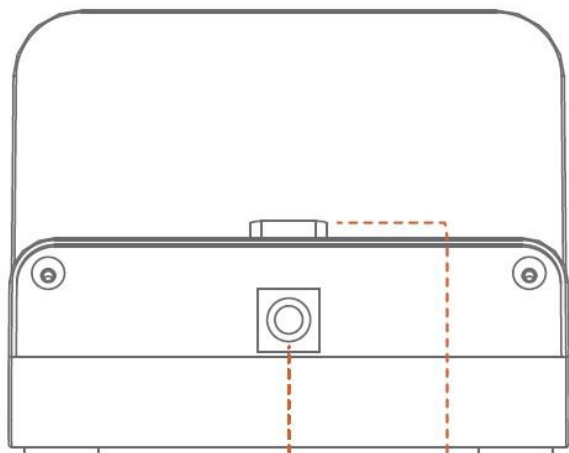

Čočka

Napájecí port

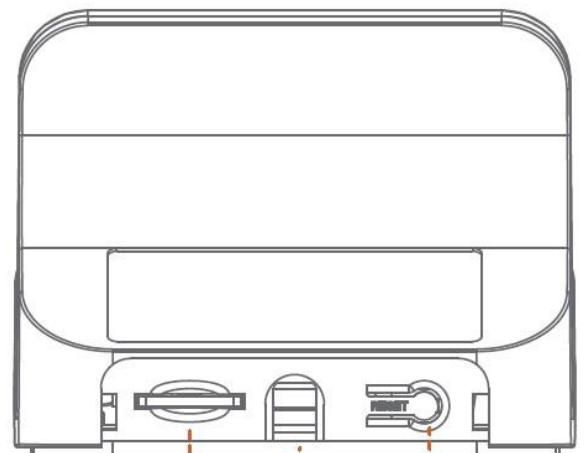

Micro SD slot

Napájecí kabel

Reset

LED INDIKACE

Modrá LED indikace	Nesvítí	Vypnuto
	Svítí	Zapnuto
	Bliká	Normální běh
Červená LED indikace	Nesvítí	Není připojena Wi-Fi
	Svítí	Wi-Fi připojena
	Bliká	Čeká se na spojení s Wi-Fi

OBSAH BALENÍ

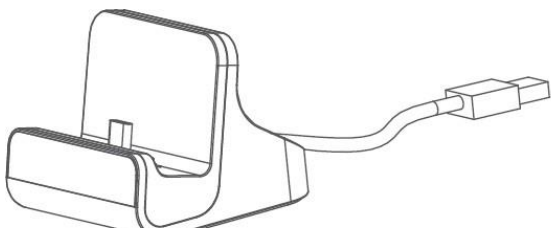

1x Dokovací stanice se skrytou kamerou

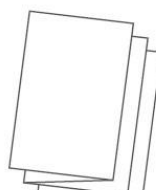

1x Uživatelský manuál



1x Adaptér

NASTAVENÍ Wi-Fi KAMERY

(nastavení pro první použití kamery)

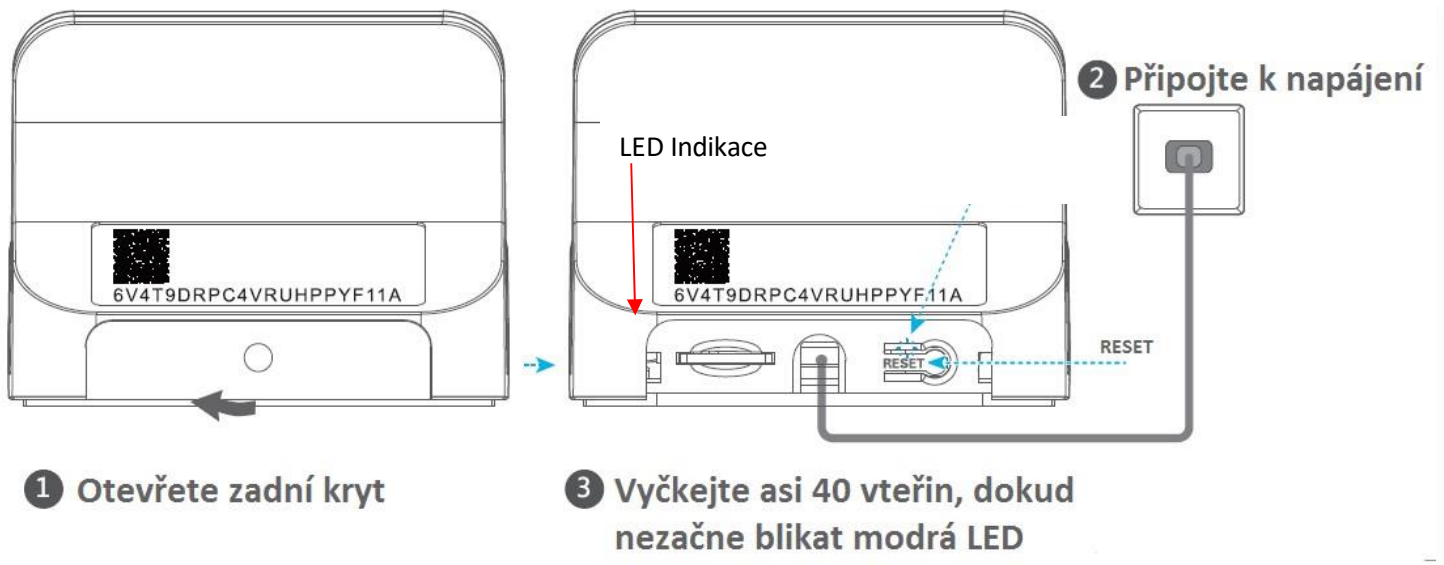

Připojte dok na napájecí adaptér a vyčkejte 40 sekund, než začne blikat modrá LED dioda umístěná na levé straně vedle slotu na paměťovou kartu - pod zadní krytkou

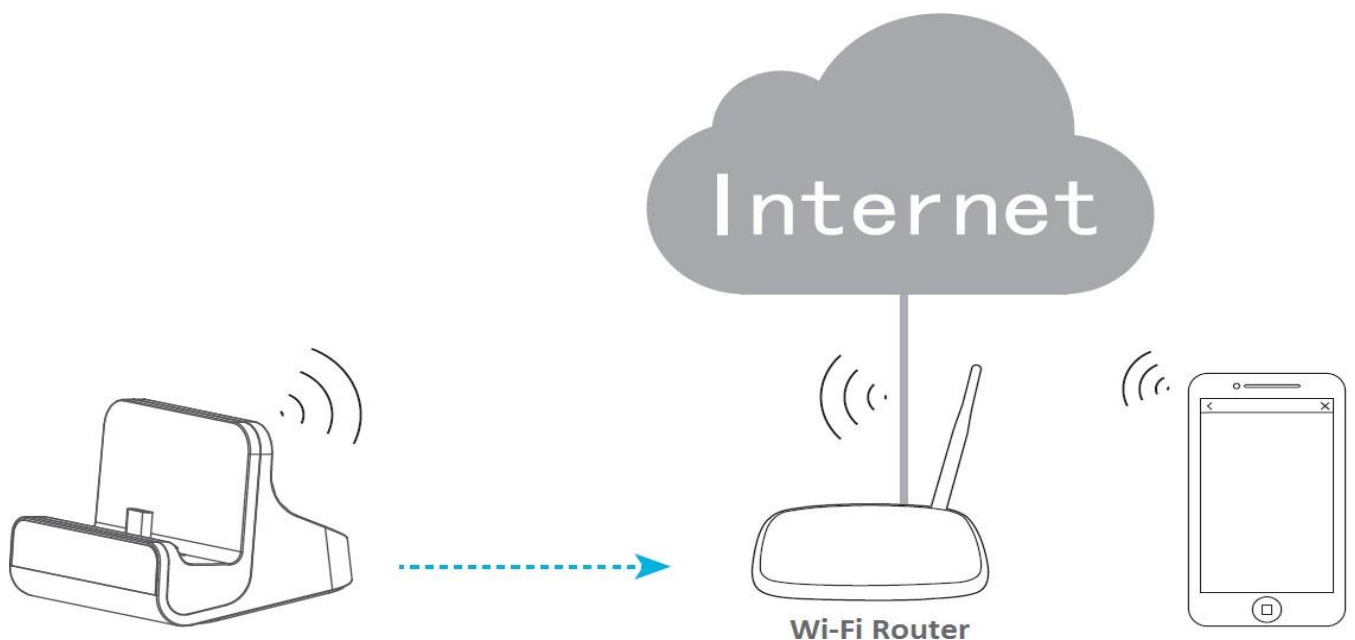

Ujistěte se, že je v dosahu zařízení dostupná síť Wi-Fi a že je na vašem Wi-Fi routeru nastaveno aktivní DHCP. Zařízení podporuje pouze síť Wi-Fi s frekvencí 2,4 GHz.

Nainstalujte si do svého chytrého mobilního zařízení aplikaci "**Lizvie**". Tato aplikace umožňuje živý náhled, ovládání kamery i její další nastavení.

Aplikace je dostupná pro iOS (App Store) i Andorid (Google Play).

Ke stažení můžete využít naskenování níže zobrazených QR kódů pro Android zařízení a iOS.



IOS



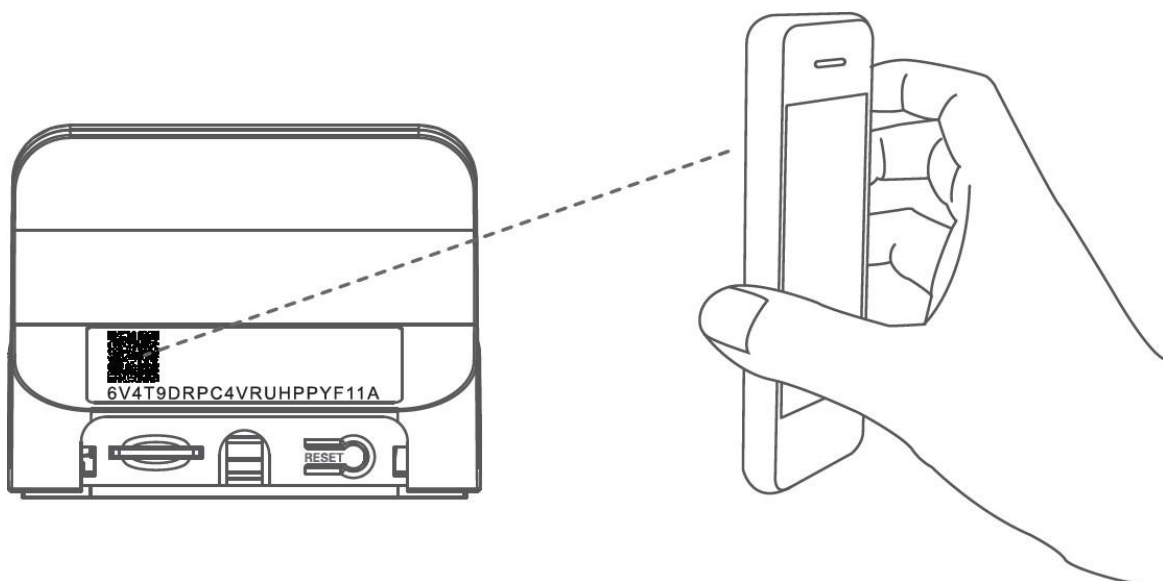

Android

QR kód na kameře představuje unikátní kód konkrétního zařízení – aby se nemusel kód přepisovat ručně, lze jej tímto způsobem vzít do klipu a vložit do aplikace. – Krok 3 viz níže.

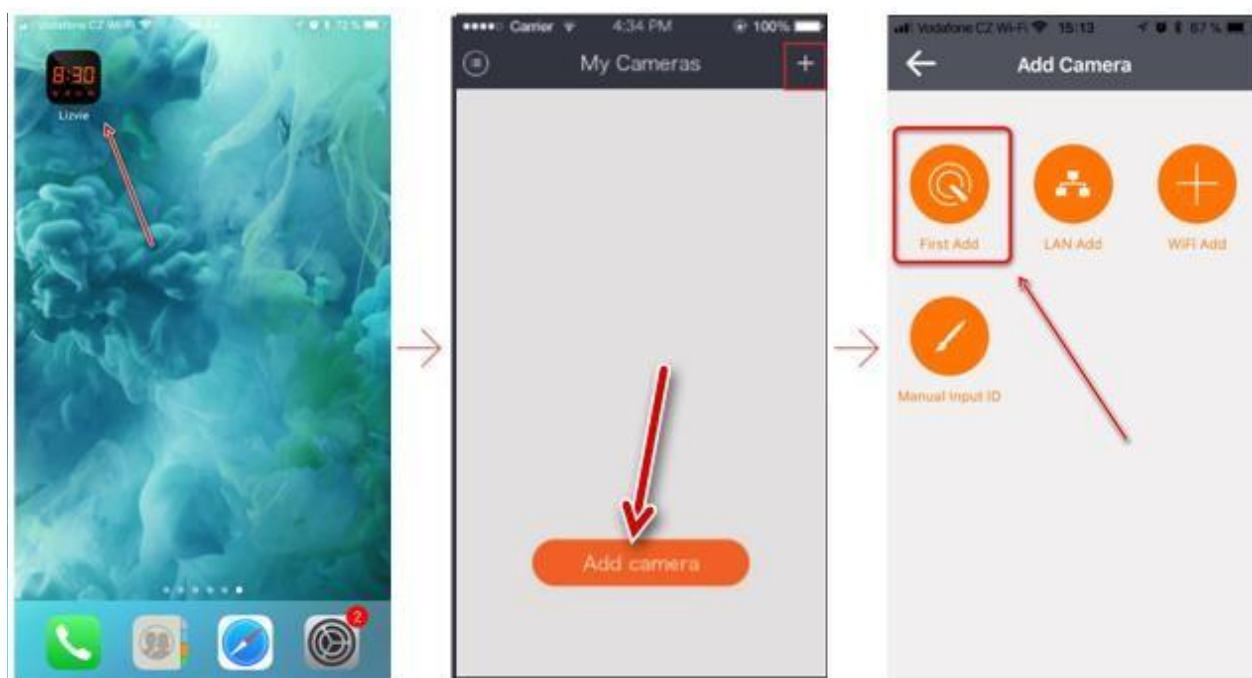

Otevřete aplikaci "Lizvie".



Stiskněte ikonu "  " (First add) pro vstup k **prvotní konfiguraci** kamery.

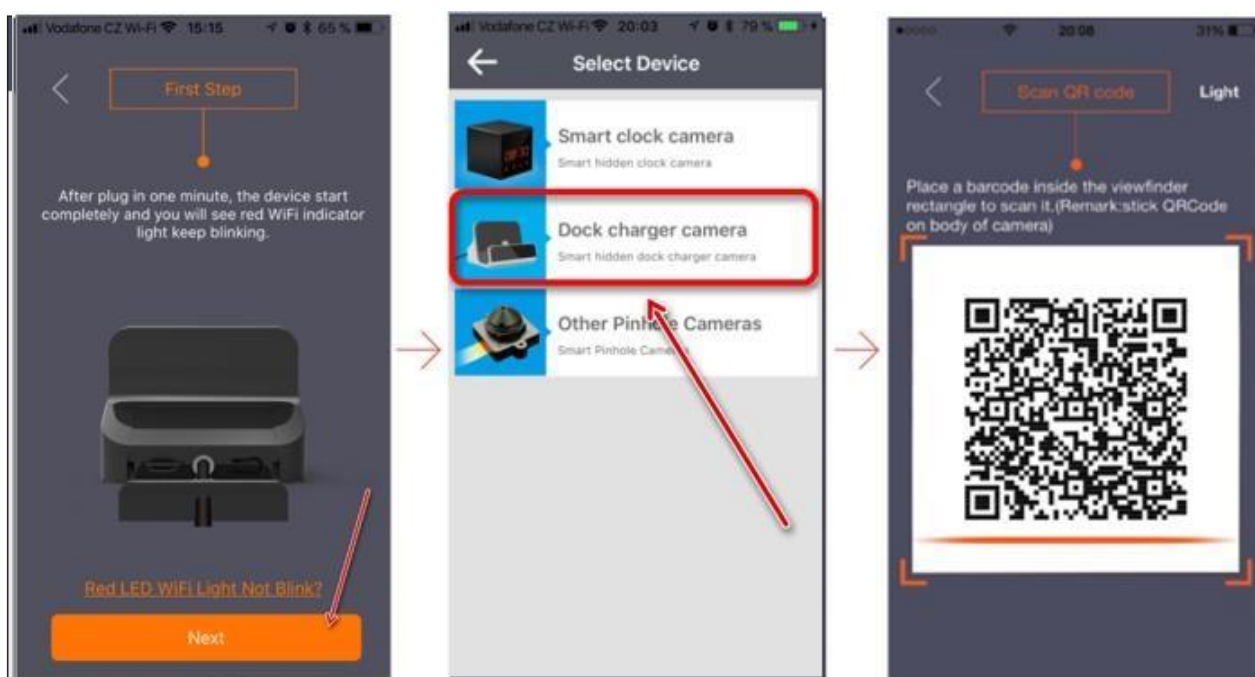

KROK 1
Jakmile uslyšíte 3x tón signalizující zapnutí zařízení, stiskněte tlačítko „Next“

KROK 2
Vyberte zařízení: „Dock charger“

KROK 3
Pomocí vašeho telefonu naskenujte QR kód na zadní straně doku



KROK 4

Pojmenování kamery, vhodné pro snadnější orientaci při používání více zařízení



KROK 5

Heslo k místní WiFi síti

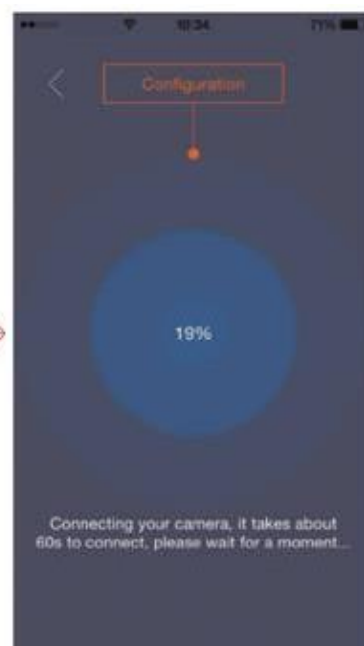

KROK 6

Mějte telefon v bezprostřední blízkosti stanice, nastavte hlasitost reproduktoru na maximum a vyčkejte cca 60 sekund, než dojde ke spárování obou přístrojů.

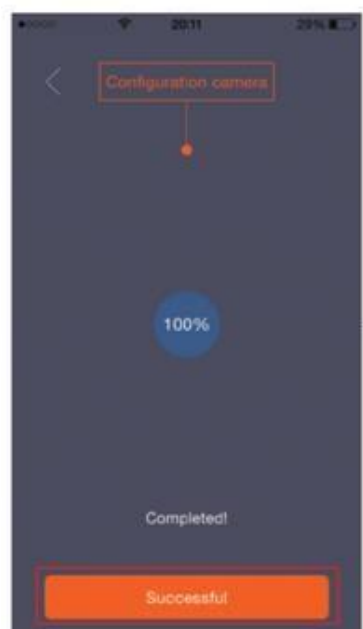

KROK 7

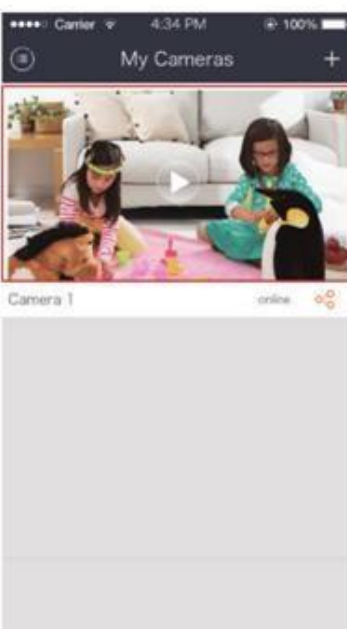

KROK 8

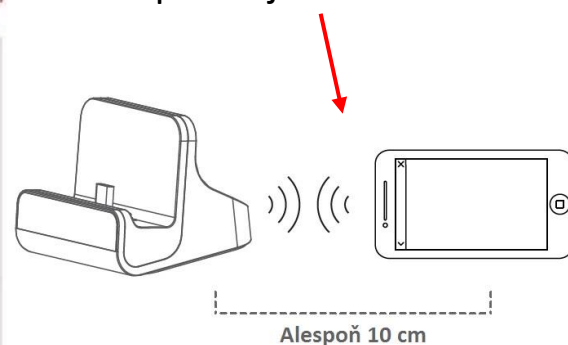

Párování je strojovým tónem, proto je párování trochu hlučnější. Utlumte okolní ruchy.

Pokud se vám nedaří spárovat zařízení, není pravděpodobně dokovací stanice v inicializačním režimu. Stiskněte a podržte tlačítko RESET na zadní straně zařízení pro restartování zařízení. Po úspěšném restartu začne blikat červená LED.

Pro výběr připojeného zařízení klikněte na ikonu; živého náhledu kamery v knihovně "My Cameras".

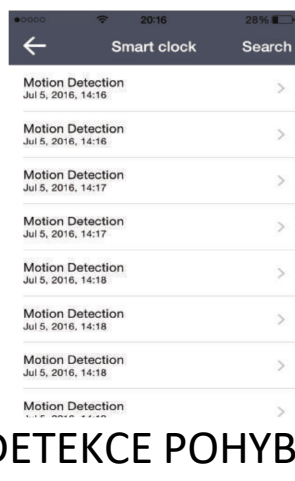
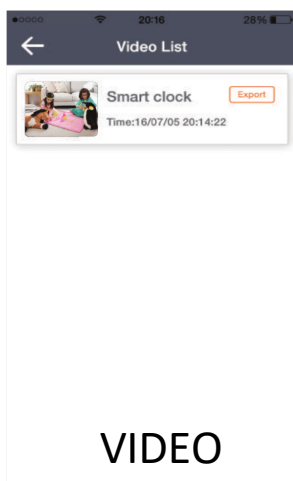
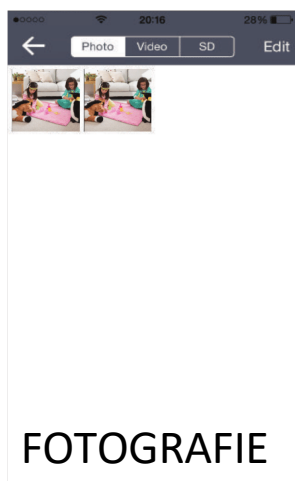
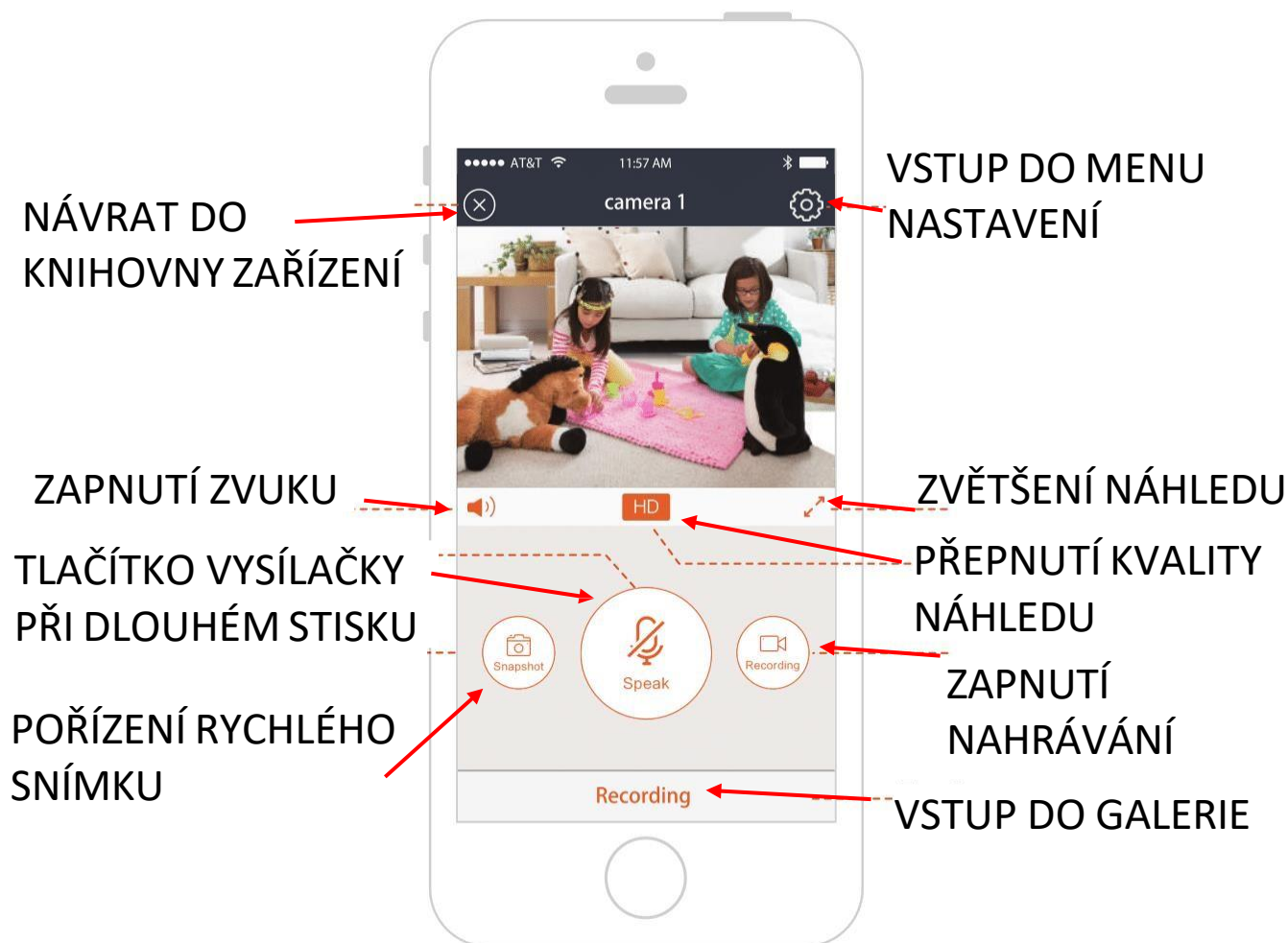

Stiskněte ikonu " " (LAN Addition) pro vstup do nastavení kamery **v lokální AN** – reinstalace – kamera je v síti – znovupřidání do app nebo na jiný telefon

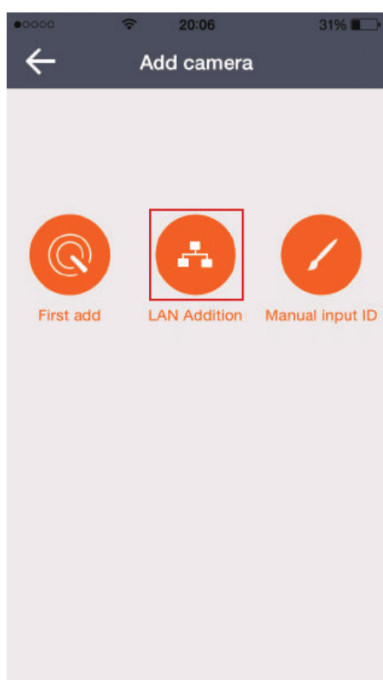

KROK 1

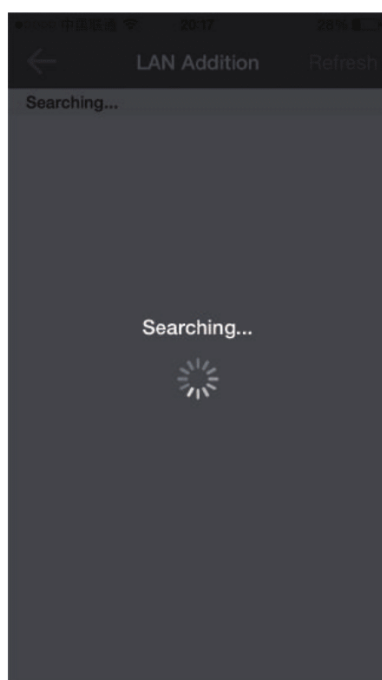

KROK 2

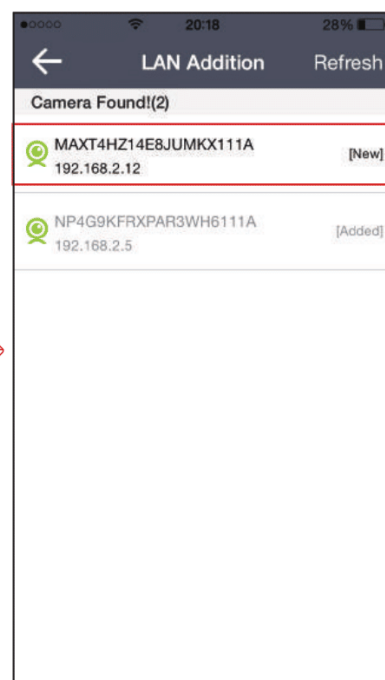

KROK 3

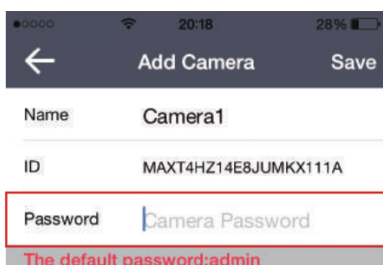

KROK 4

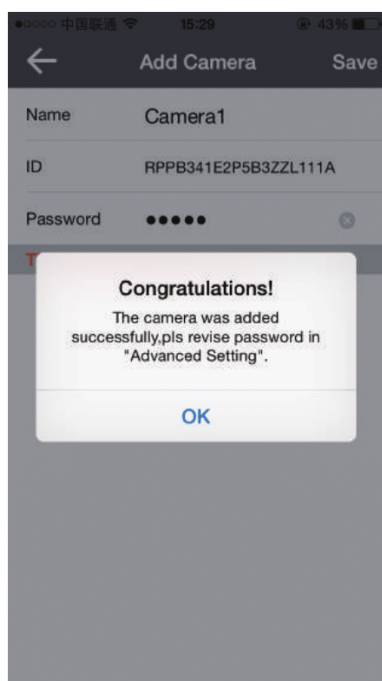

KROK 5

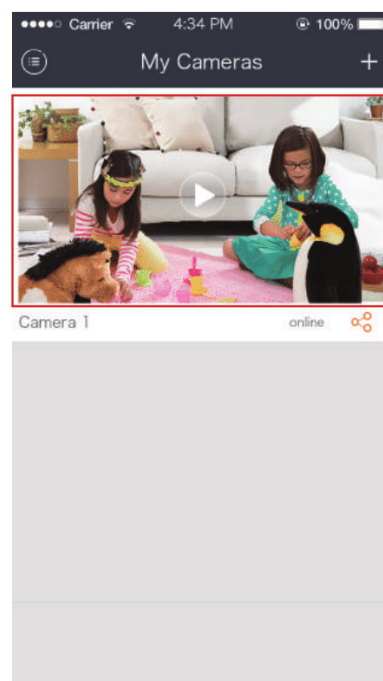

KROK 6

V kroku 4 zadejte heslo zařízení. Výchozí heslo k zařízení je „admin“

Stiskněte ikonu "  " (*Manual Input ID*) **pro manuální** nastavení ID čísla a hesla kamery v lokální síti LAN. – přidání již připojené kamery do app.

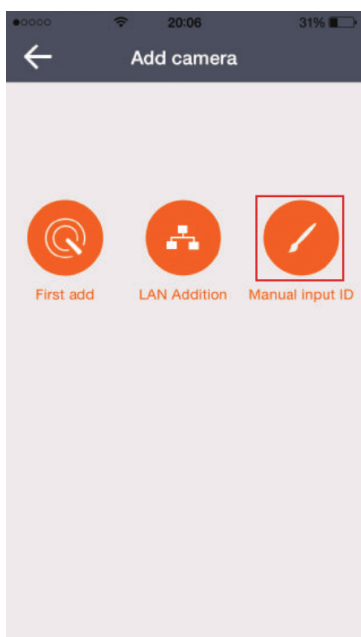

KROK 1

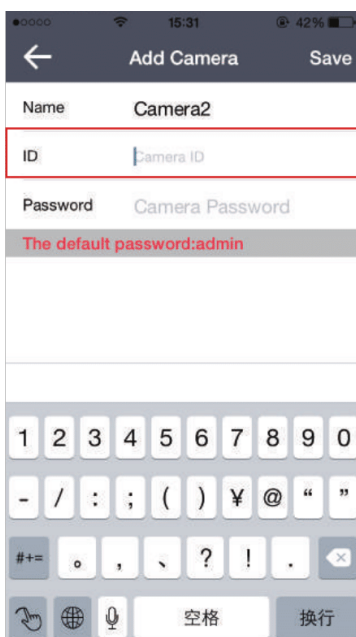

KROK 2

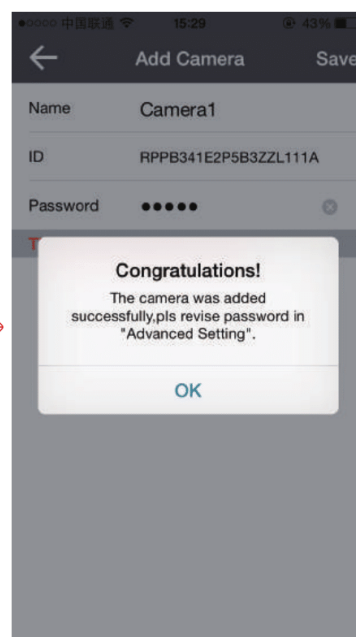

KROK 3

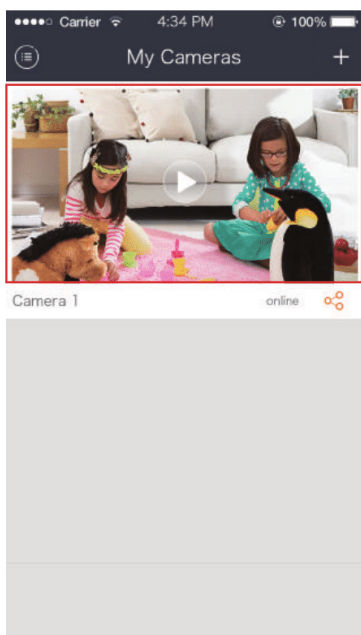

KROK 4

Pro vstup do nastavení vašeho zařízení stiskněte ikonu ozubeného kolečka v pravém horním rohu na kartě náhledu kamery. Objeví se vyskakovací menu vyobrazeno na obrázku níže.

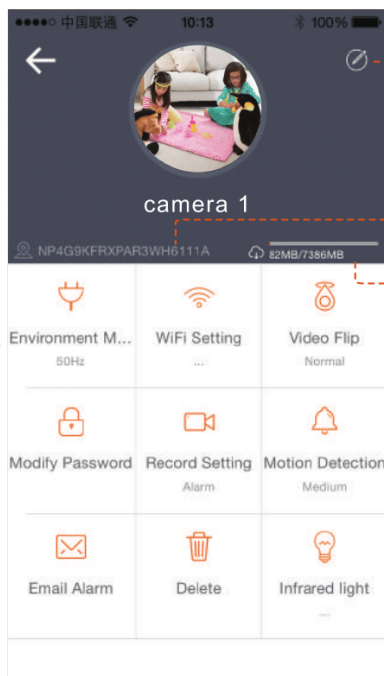
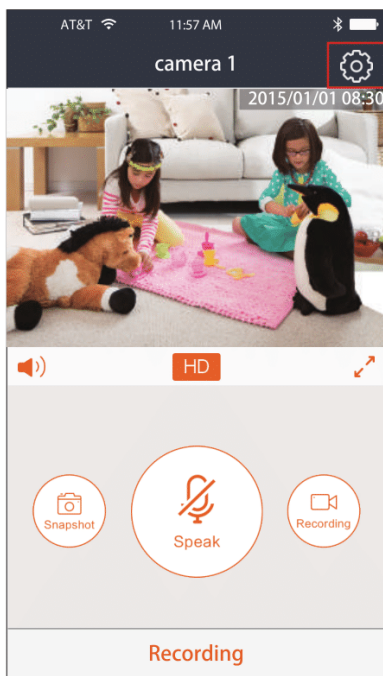

UPRAVIT NÁZEV KAMERY

OZNAČENÍ KAMERY
INFORMACE O VLOŽENÉ KARTĚ
micro-SD

ENVIROMENT MODE - nastavení frekvence obrazu, WIFI SETTING - nastavení Wi-Fi, VIDEO FLIP - převrácení obrazu, MODIFY PASSWORD - změna hesla, RECORD SETTING - nastavení nahrávání, MOTION DETECTION - nastavení detekce pohybu, EMAIL ALARM - nastavení upozornění přes e-mail, DELETE - smazání zařízení z aplikace, INFRARED LIGHT - nastavení nočního přisvícení – Dock nepodporuje.

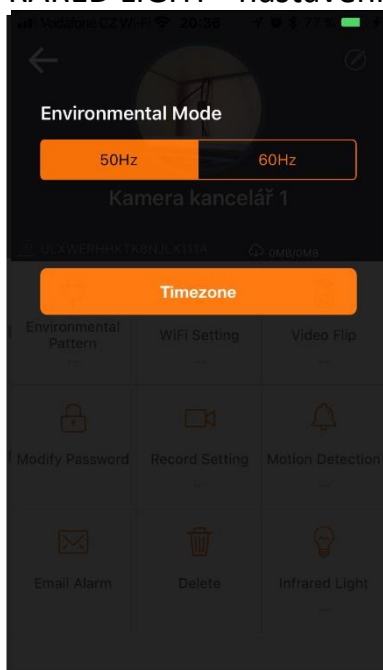

Nastavení časového pásma

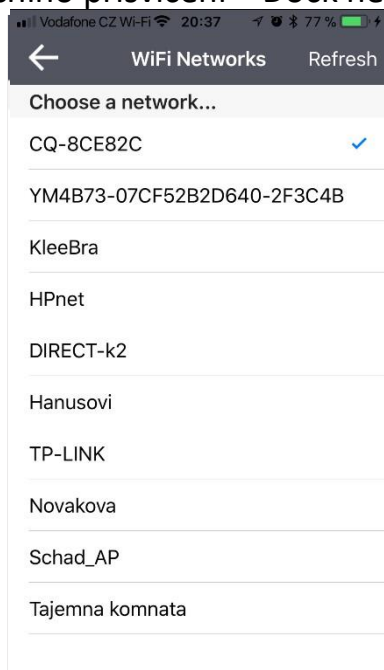

Nastavení Wi-Fi

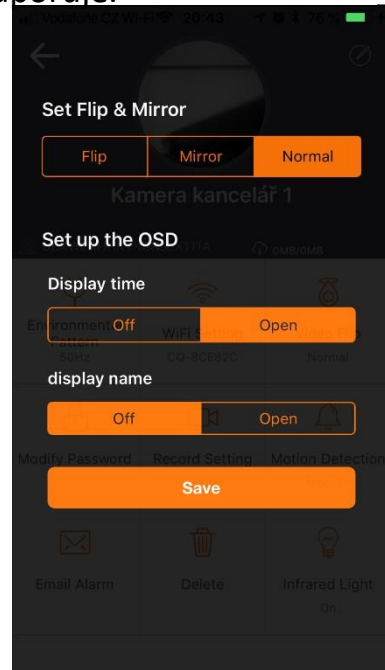

Přetočení obrazu



Změna hesla

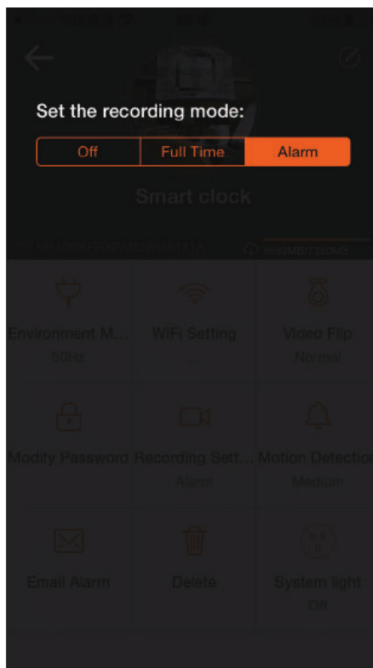

Nast. nahrávání

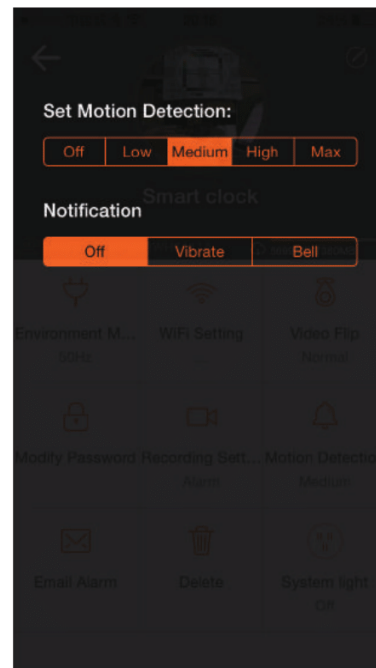

Detekce pohybu

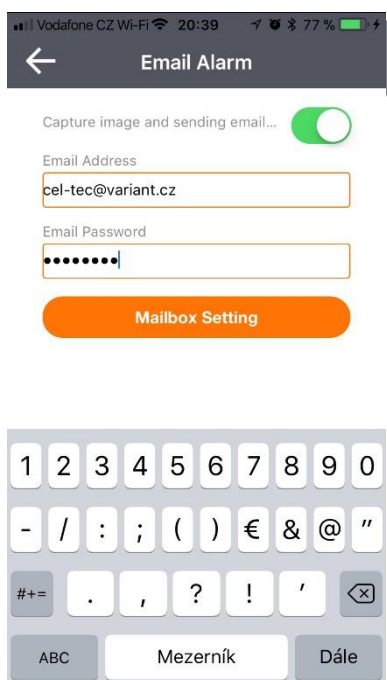

Nast. mailu

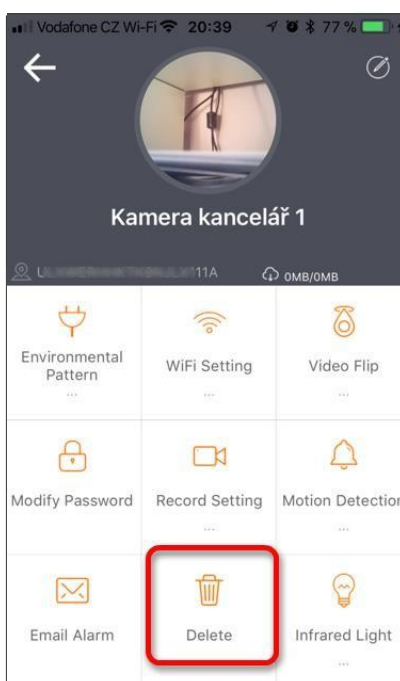

Vymazání kamery

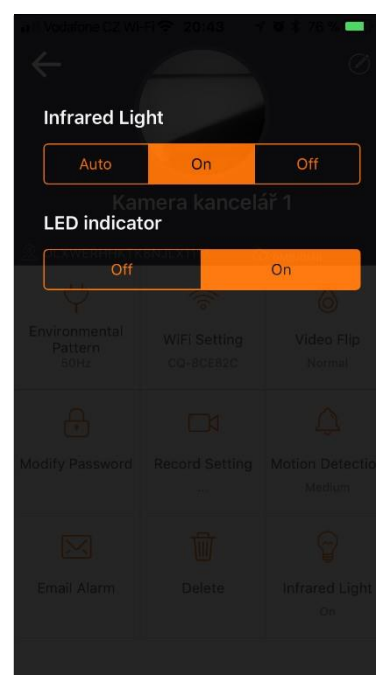

IR – není podporováno

POZOR - Při odstranění zařízení dokovací stanice z aplikace mobilního telefonu (DELETE) budou odstraněna i veškerá data (fotografie, video, detekce pohybu).

PŘIPOJENÍ MICRO SD KARTY

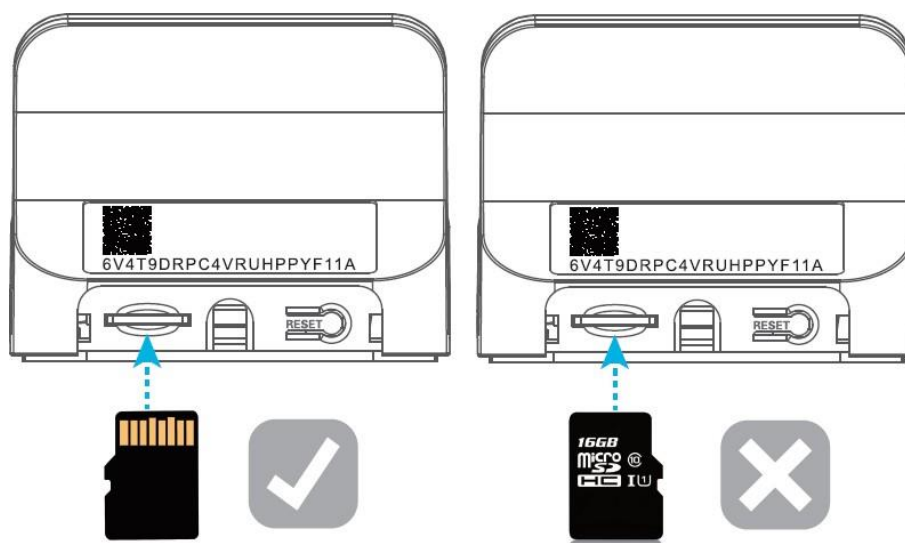

Zařízení podporuje paměťové karty až do kapacity 128GB

ŘEŠENÍ PROBLÉMŮ A ČASTO KLADENÉ OTÁZKY

1. Nelze se patřičně spojit se zařízením?
 - Opakujte připojení stisknutím tlačítka "reconnect".
 - Zkontrolujte stav zařízení, zda je zapnuto.
 - Zkontrolujte stav sítě Wi-Fi.
2. Proč dochází ke zpoždění či zaseknutí živého náhledu?
 - Při využití pomalého připojení k síti dochází k prodlevě přijatého signálu. Snižte kvalitu prohlížení živého náhledu.
3. Co dělat při zapomenutí hesla?
 - Restartujte zařízení podržením tlačítka RESET po dobu více než 10 sekund a znovu se k zařízení přihlaste s výchozím nastavením.

